

2000 BTUH | INTERIORES/EXTERIORES | DISPONIBLE CON CERTIFICACIÓN UL 12, 4 & 4X

Diseñados para soportar hasta los ambientes y usos más exigentes. Ya sea en la industria papelera, petroquímica, cementera, o de procesamiento de alimentos, los aires acondicionados Thermal Edge superarán los requerimientos ambientales.



CARACTERÍSTICAS OPCIONALES:

- Adaptación para ambientes con temps. Bajas o Altas
- Control remoto
- Protección contra corrosión
- Contacto libre de tensión
- Sistemas redundantes para operaciones críticas
- Filtro con armazón
- Calefacción integrada
- Programación de control digital
- Adaptación para Zonas Peligrosas
- Interruptor de puerta abierta
- Acabado customizado
- Sonda térmica extendida
- Control remoto con monitor
- Monitoreo y diagnóstico remoto

Control Digital Programable

- Punto de ajuste y temperatura programables
- Mensajes de error en caso de fallas técnicas
- Indica el estado de la unidad y permite bloquear cualquier acceso no permitido al control

Sistema de Eliminación de Agua Sin Goteo

- Elimina el agua condensada durante operación
- Enfría refrigerante y mejora la eficiencia de la unidad

Características Principales

- Techo inclinado facilita desagüe
- Diseño con estructura rígida soldada
- Diseño interno facilita su mantenimiento
- Diseño de frente estrecho permite su instalación en armarios eléctricos de 10 pulgadas

Eficiencia

- Compresor altamente eficiente
- Chasis sellado y aislado
- Válvula de expansión térmica mantiene la capacidad de enfriamiento del aire acondicionado a través de un amplio rango de temperaturas ambientales

Sistema de Protección del Compresor

- Conexiones de Alta y Baja presión con indicador de falla
- Protección contra ciclos cortos
- Protección contra sobrecalentamiento
- Capacitor suministra corriente de entrada al compresor para ahorro de energía y mayor vida útil

Modelo	Grado UL	BTU/Hora	Material y Acabado	Voltaje/Fase/Hz.	Corriente en operación (amperios)	Temp. Ambiente Máxima	Dimensiones: Altura x Anchura x Profundidad	Peso (lbs.)
CS02012612	12	2000	Acero con pintura electrostática	115/1/60	4.1	55°C	20" x 10" x 10"	44
CS02012604	4	2000	Acero con pintura electrostática	115/1/60	4.1	55°C	20" x 10" x 10"	44
CS0201264X	4X	2000	Acero Inoxidable	115/1/60	4.1	55°C	20" x 10" x 10"	44
CS0201264XL4	4X	2000	Aluminio sin acabado	115/1/60	4.1	55°C	20" x 10" x 10"	34
CS02023612	12	2000	Acero con pintura electrostática	230/1/60	2.0	55°C	20" x 10" x 10"	49
CS02023604	4	2000	Acero con pintura electrostática	230/1/60	2.0	55°C	20" x 10" x 10"	49
CS0202364X	4X	2000	Acero Inoxidable	230/1/60	2.0	55°C	20" x 10" x 10"	49
CS0202364XL4	4X	2000	Aluminio sin acabado	230/1/60	2.0	55°C	20" x 10" x 10"	39

Pruebas hechas bajo condiciones controladas. Desempeño real puede variar.

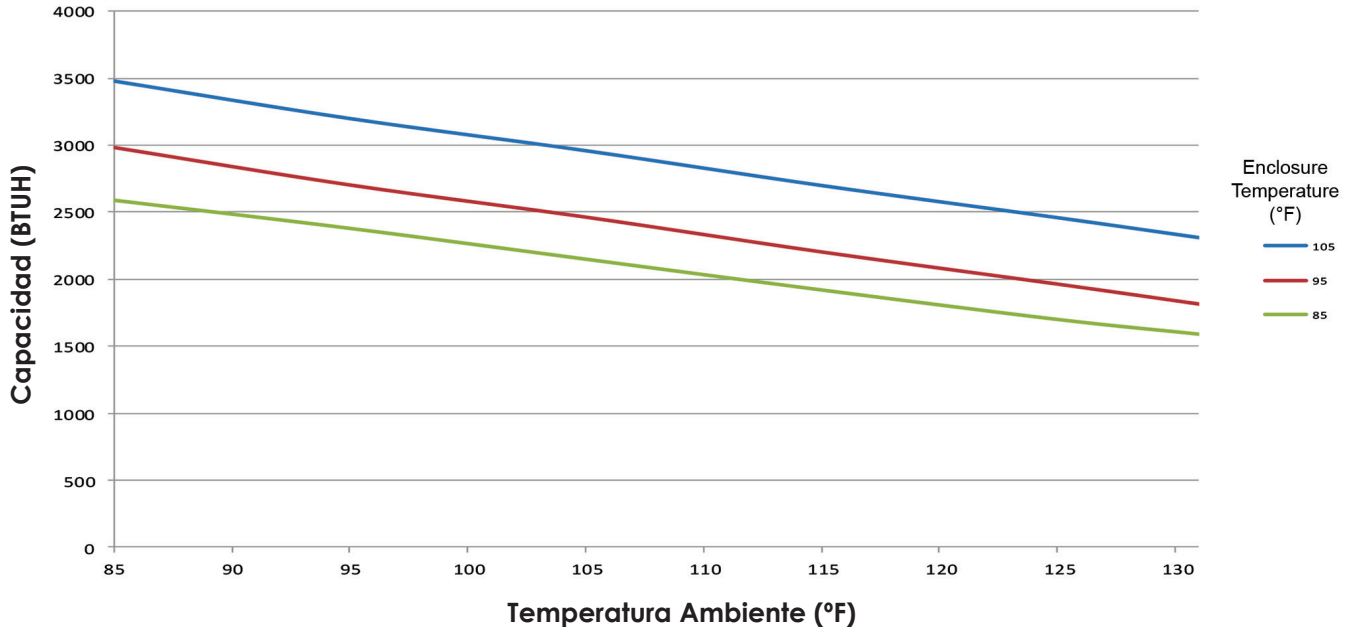

COMPARISON	
Model	C5020
Capacity	3500 BTUH
Voltage	115V
Phase	1
Frequency	60 Hz
Weight	12.5 lbs
Dimensions	10.00" x 10.00" x 10.00"

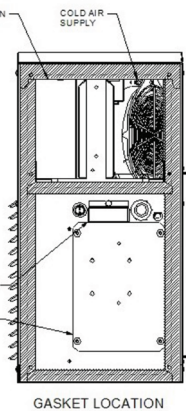
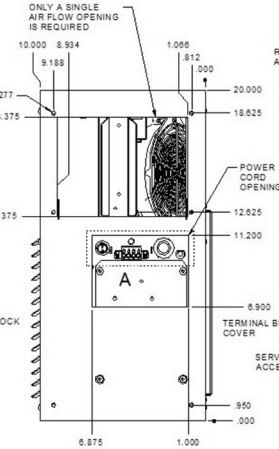
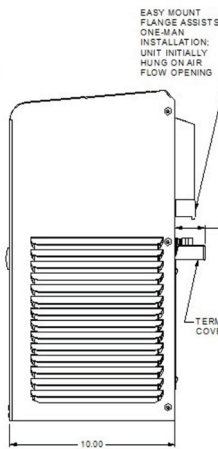
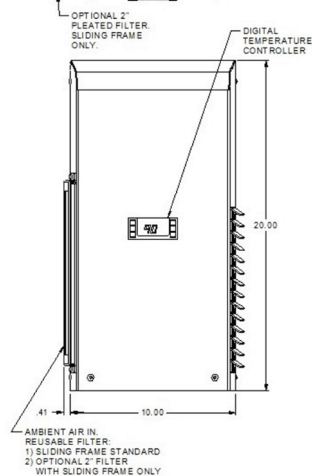
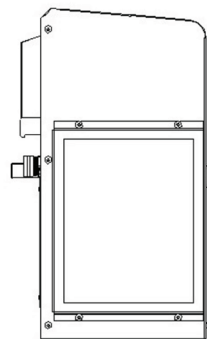
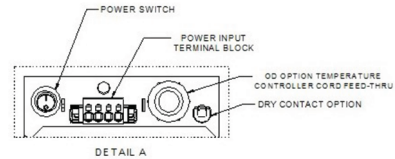
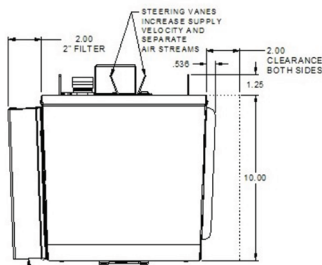

ATENCIÓN: Si busca reemplazar un aire acondicionado de Thermal Edge, por favor incluya en su orden tanto el número de parte como el número de serie de la unidad que desea reemplazar. Esto permitira que le mandemos un reemplazo compatible con los requerimientos dimensionales y de conexión del Modelo anterior. Toda información puede cambiar sin previo aviso.